

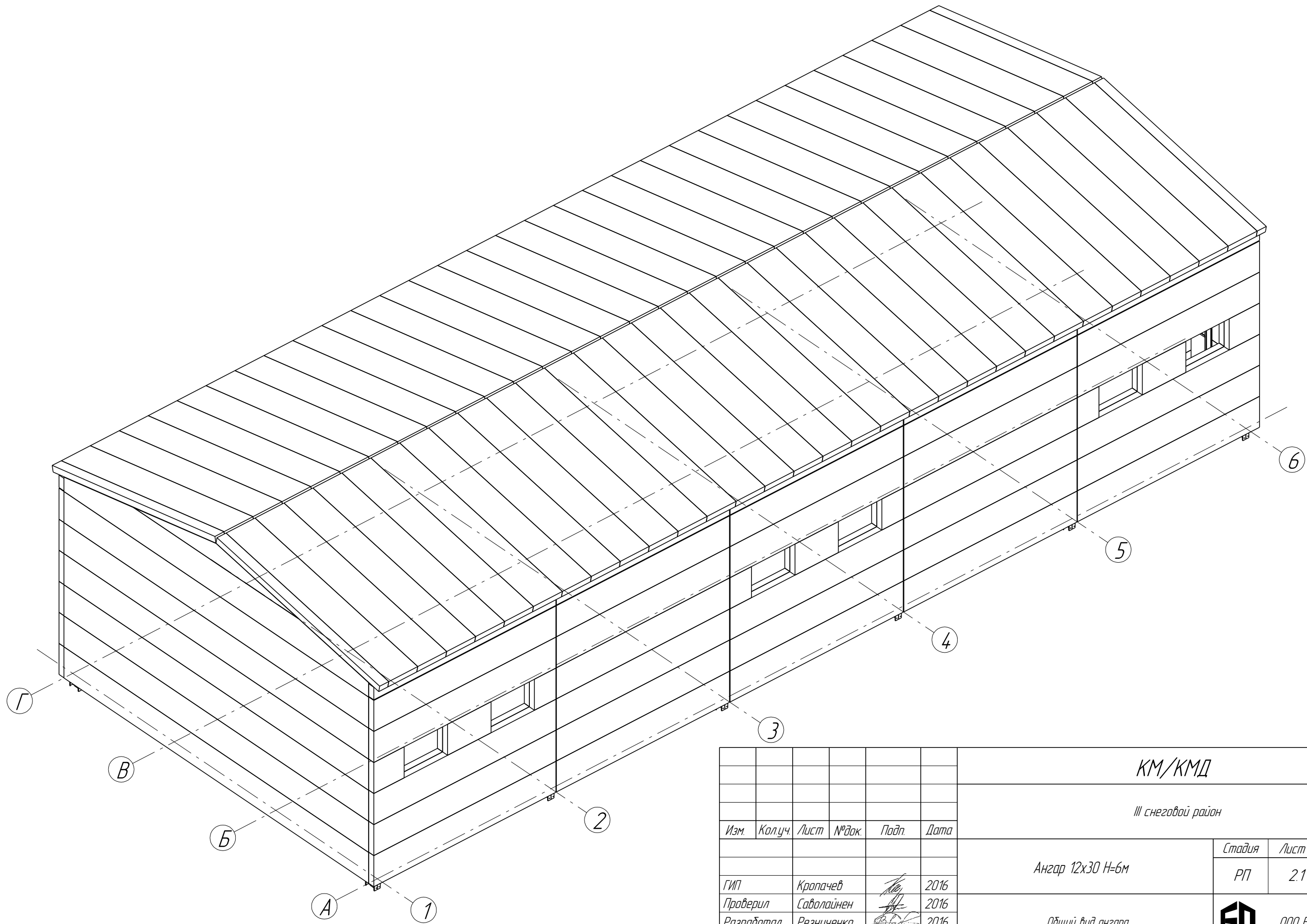

Общий вид ангара



| | |
|--------------|--|
| Согласовано | |
| Взам. инв. № | |
| Подп. и дата | |
| Инв. № подл. | |

| Изм. | Кол.уч. | Лист | № док. | Подп. | Дата | КМ/КМД | | | |
|------------|---------|------------|--------|-------|------|--------------------|---|------|--------|
| | | | | | | III снеговой район | | | |
| | | | | | | Ангар 12х30 Н-6м | Стадия | Лист | Листов |
| | | | | | | | РП | 2.1 | 4 |
| ГИП | | Кропачев | | | 2016 | Общий вид ангара |  ООО БалтПрофиль | | |
| Проверил | | Саволайнен | | | 2016 | | | | |
| Разработал | | Резниченко | | | 2016 | | | | |

Общий вид ангара

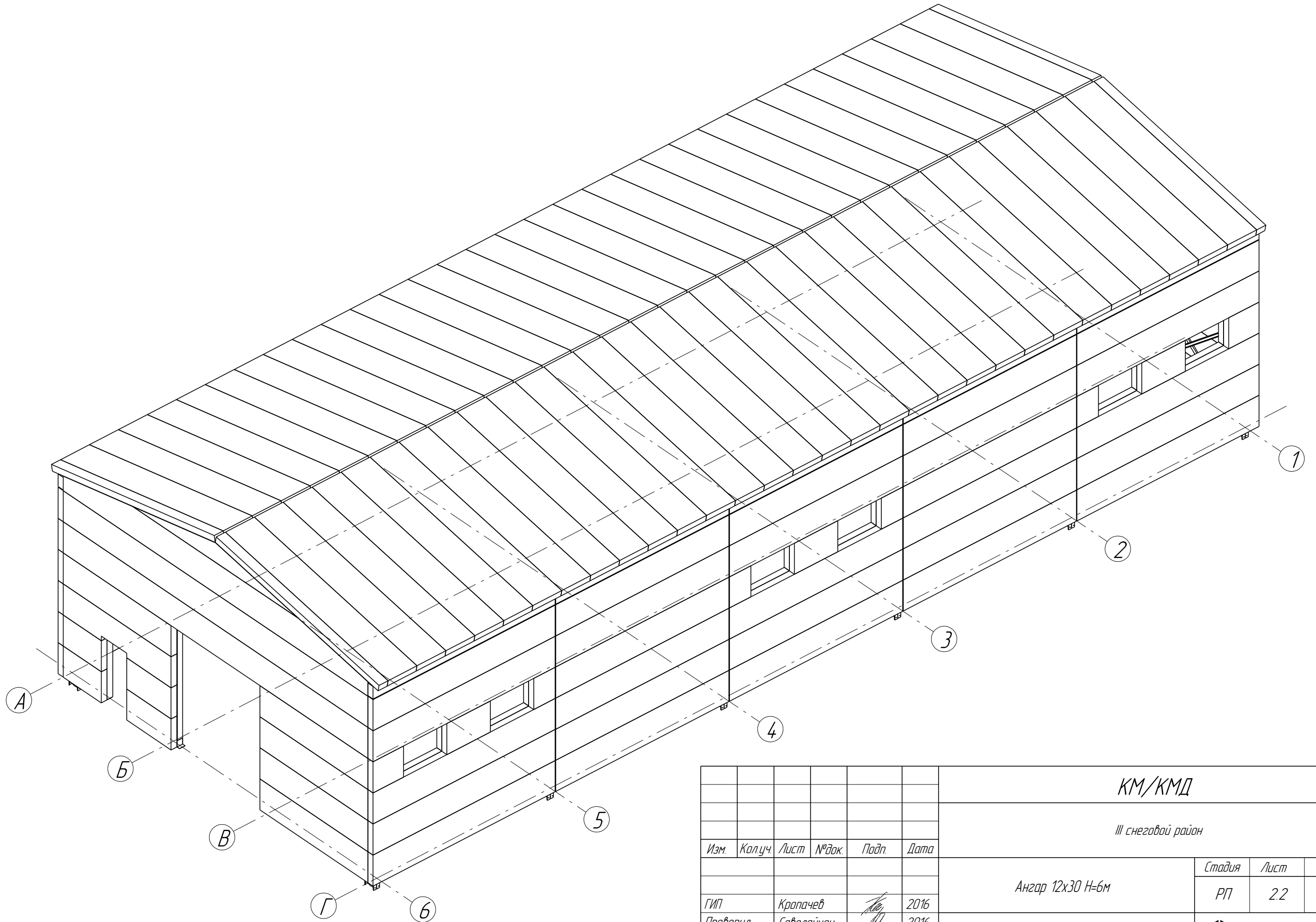

Согласовано

Взам. инв. №

Подп. и дата

Инв. № подл.

| | | | | | | КМ/КМД | | | |
|------------|---------|------------|--------|--------------------|------|---|------------------|------|--------|
| | | | | | | III снеговой район | | | |
| Изм. | Кол.уч. | Лист | № док. | Подп. | Дата | Ангар 12х30 Н-6м | Стадия | Лист | Листов |
| ГИП | | Кропачев | | <i>[Signature]</i> | 2016 | | Общий вид ангара | РП | 2.2 |
| Проверил | | Саволайнен | | <i>[Signature]</i> | 2016 |  ООО БалтПрофиль | | | |
| Разработал | | Резниченко | | <i>[Signature]</i> | 2016 | | | | |

Общий вид металлоконструкции

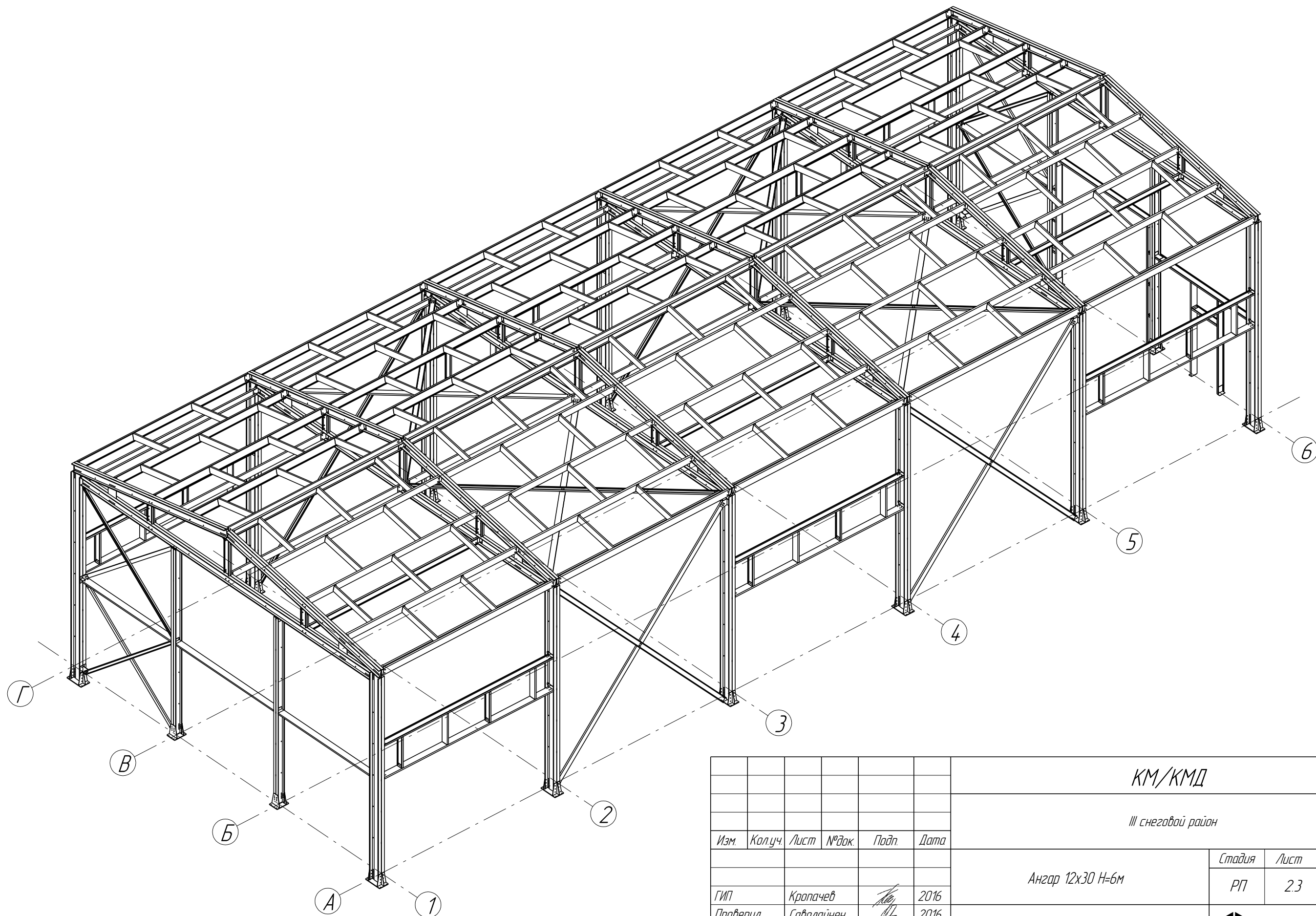

Согласовано

Взам. инв. №

Подп. и дата

Инв. № подл.

| | | | | | | КМ/КМД | | | |
|------------|------------|------|--------|--------------------|------|---|------------------------------|------|--------|
| | | | | | | III снеговой район | | | |
| Изм. | Колуч. | Лист | № док. | Подп. | Дата | Ангар 12х30 Н-6м | Стадия | Лист | Листов |
| ГИП | Кропачев | | | <i>[Signature]</i> | 2016 | | Общий вид металлоконструкции | РП | 2.3 |
| Проверил | Саволайнен | | | <i>[Signature]</i> | 2016 |  ООО БалтПрофиль | | | |
| Разработал | Резниченко | | | <i>[Signature]</i> | 2016 | | | | |

Общий вид металлоконструкции

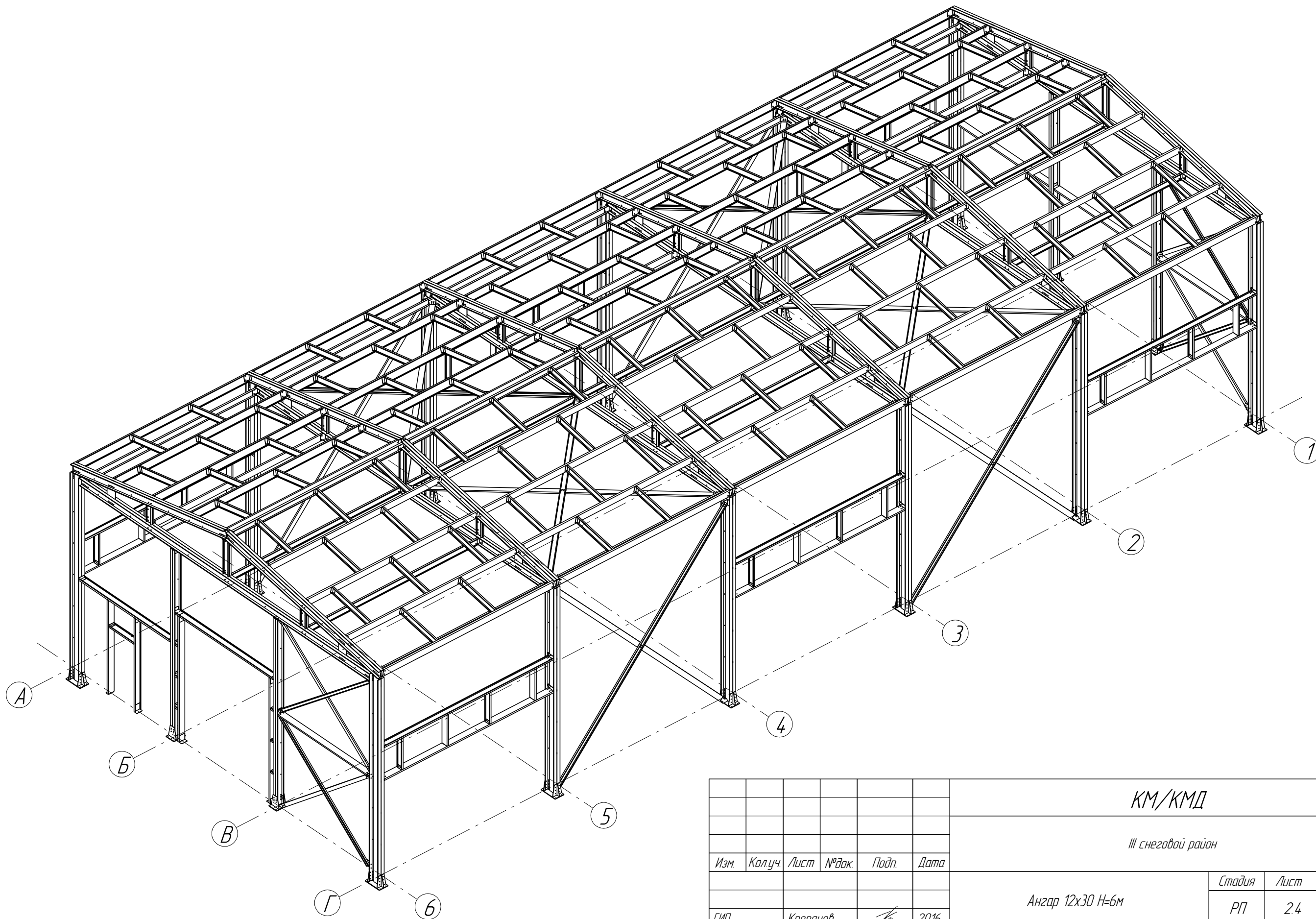

Согласовано

Взам. инв. №

Подп. и дата

Инв. № подл.

| | | | | | | | | | |
|------------|------------|------|--------|--------------------|------|--------------------|------------------------------|---|-----------------|
| | | | | | | КМ/КМД | | | |
| | | | | | | III снеговой район | | | |
| Изм. | Колуч. | Лист | № док. | Подп. | Дата | Ангар 12х30 Н-6м | Стадия | Лист | Листов |
| | | | | | | | РП | 2.4 | 4 |
| ГИП | Кропачев | | | <i>[Signature]</i> | 2016 | | Общий вид металлоконструкции |  | ООО БалтПрофиль |
| Проверил | Саволайнен | | | <i>[Signature]</i> | 2016 | | | | |
| Разработал | Резниченко | | | <i>[Signature]</i> | 2016 | | | | |

План ангара

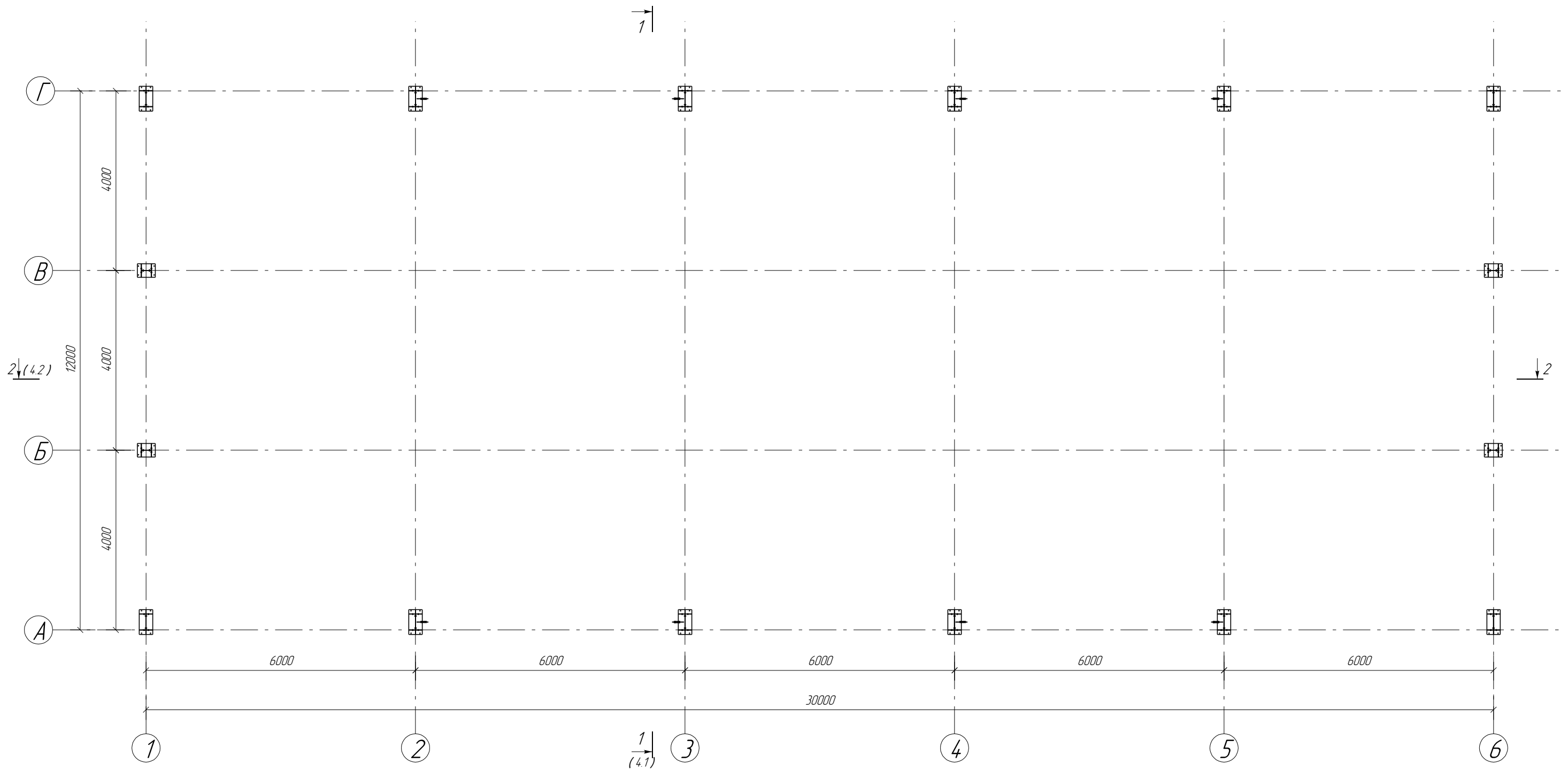

Согласовано

| | |
|--|--|
| | |
| | |
| | |
| | |
| | |

Взам. инв. №

| |
|--|
| |
|--|

Подп. и дата

| |
|--|
| |
|--|

Инв. № подл.

| |
|--|
| |
|--|

| | | | | | | | | | |
|------------|------------|------|--------|--------------------|------|--------------------|-------------|---|--------|
| | | | | | | КМ/КМД | | | |
| | | | | | | III снеговой район | | | |
| Изм. | Колуч | Лист | № док. | Подп. | Дата | Ангар 12х30 Н-6м | Стадия | Лист | Листов |
| | | | | | | | РП | 3.2 | 2 |
| ГИП | Кропачев | | | <i>[Signature]</i> | 2016 | | План ангара |  ООО БалтПрофиль | |
| Проверил | Саволайнен | | | <i>[Signature]</i> | 2016 | | | | |
| Разработал | Резниченко | | | <i>[Signature]</i> | 2016 | | | | |

1. Все габаритные размеры даны по металлическому каркасу

План кровли

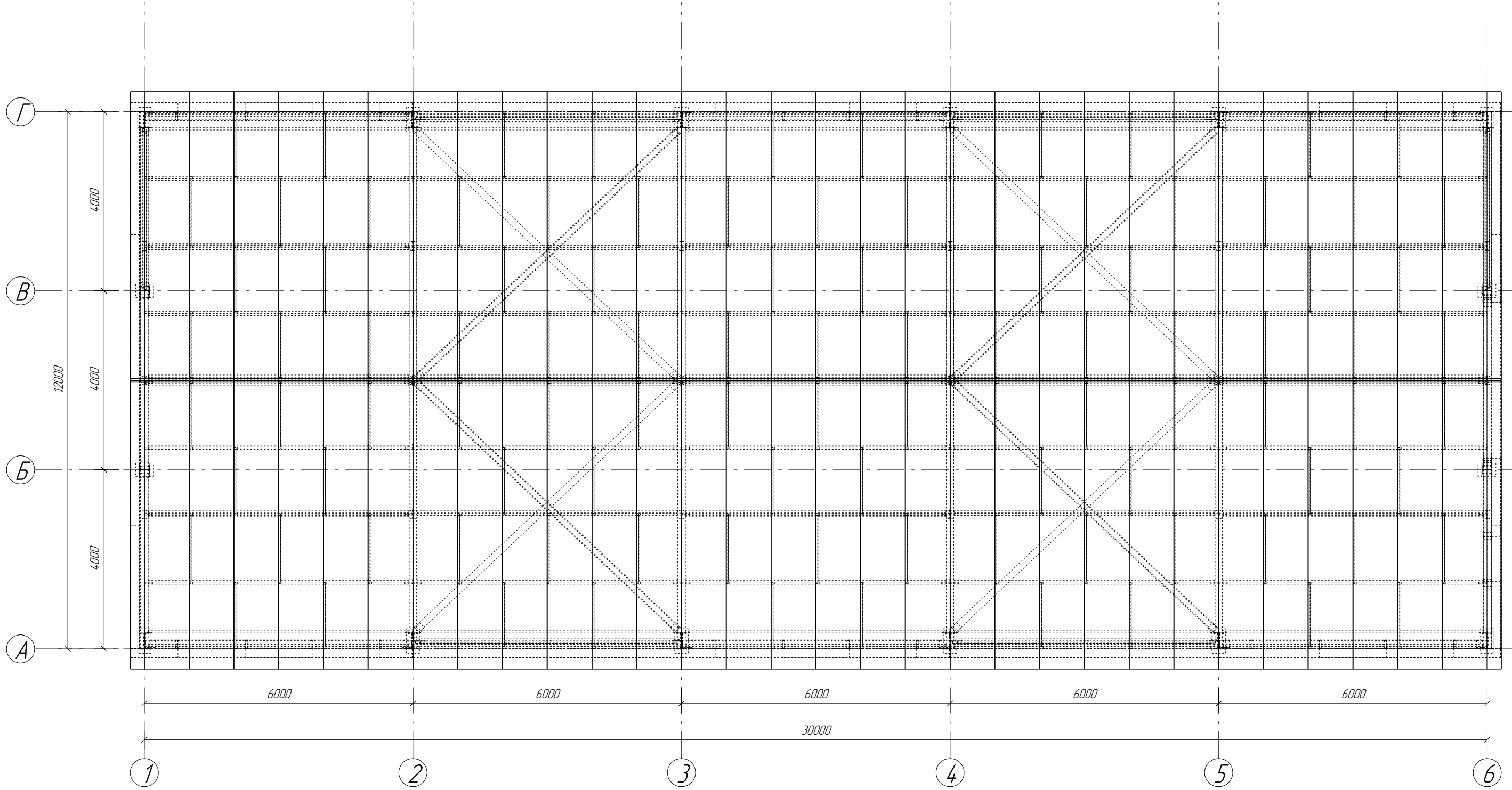

| | |
|--------------|--|
| Согласовано | |
| Взам. инв. № | |
| Подп. и дата | |
| Инв. № подл. | |

| Изм. | Колуч. | Лист | № док. | Подп. | Дата |
|------------|------------|------|--------|--------------------|------|
| | | | | | |
| ГИП | Кропачев | | | <i>[Signature]</i> | 2016 |
| Проверил | Саволайнен | | | <i>[Signature]</i> | 2016 |
| Разработал | Резниченко | | | <i>[Signature]</i> | 2016 |

| | | |
|--------------------|--------------|-----------------|
| КМ/КМД | | |
| III снеговой район | | |
| Ангар 12х30 Н-6м | Стадия РП | Лист 3.3 |
| План кровли | Листов 2 | |
| | | ООО БалтПрофиль |

Разрез 1-1
лист 3.2



| | | | |
|--------------|--|--|--|
| Согласовано | | | |
| Взам. инв. № | | | |
| Подп. и дата | | | |
| Инв. № подл. | | | |

| | | | | | | | | | |
|------------|------------|------|--------|--------------------|------|--------------------|------------|------|-----------------|
| | | | | | | КМ/КМД | | | |
| | | | | | | III снеговой район | | | |
| Изм. | Колуч | Лист | № док. | Подп. | Дата | Ангар 12х30 Н-6м | Стадия | Лист | Листов |
| | | | | | | | РП | 4.1 | 2 |
| ГИП | Кропачев | | | <i>[Signature]</i> | 2016 | | Разрез 1-1 | | ООО БалтПрофиль |
| Проверил | Саволайнен | | | <i>[Signature]</i> | 2016 | | | | |
| Разработал | Резниченко | | | <i>[Signature]</i> | 2016 | | | | |

Разрез 2 - 2
лист 3.2

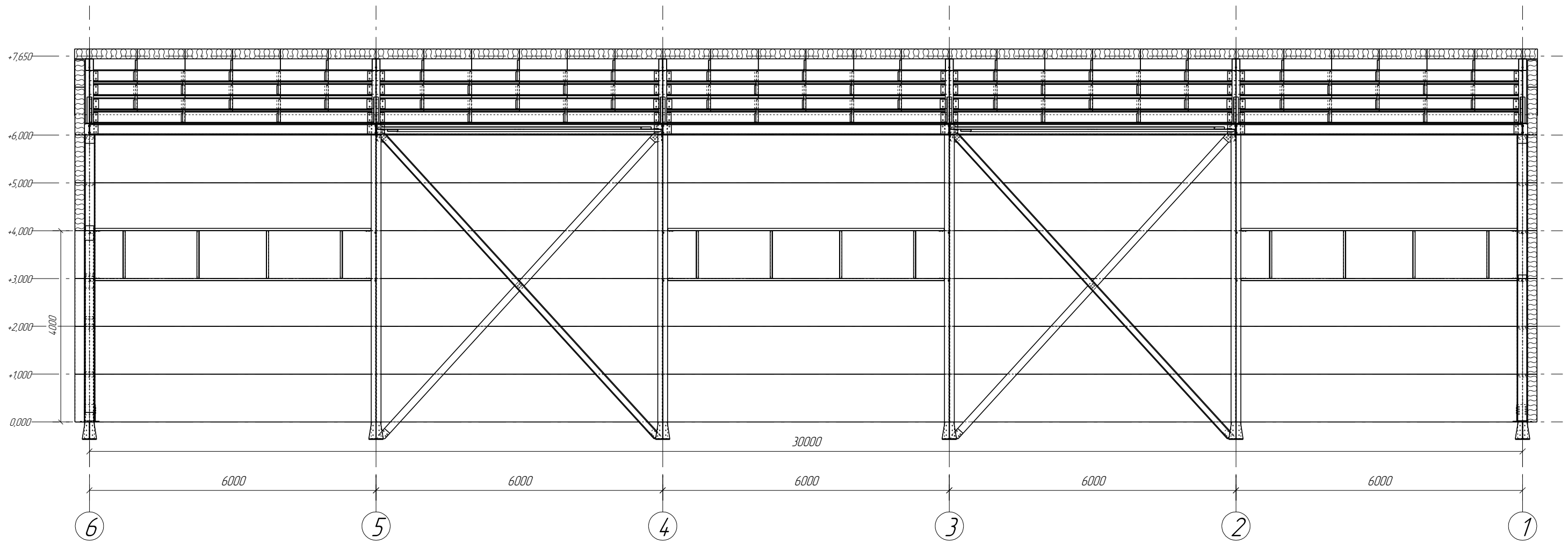

Согласовано

Взам. инв. №

Подп. и дата

Инв. № подл.

| Изм. | Колуч. | Лист | № док. | Подп. | Дата | КМ/КМД | | | |
|------------|------------|------|--------|-------|------|--------------------|---|------|--------|
| | | | | | | III снеговой район | | | |
| | | | | | | Ангар 12х30 Н-6м | Стадия | Лист | Листов |
| | | | | | | | РП | 4.2 | 2 |
| ГИП | Кропачев | | | | 2016 | Разрез 2-2 |  ООО БалтПрофиль | | |
| Проверил | Саволайнен | | | | 2016 | | | | |
| Разработал | Резниченко | | | | 2016 | | | | |

Фасад 6-1

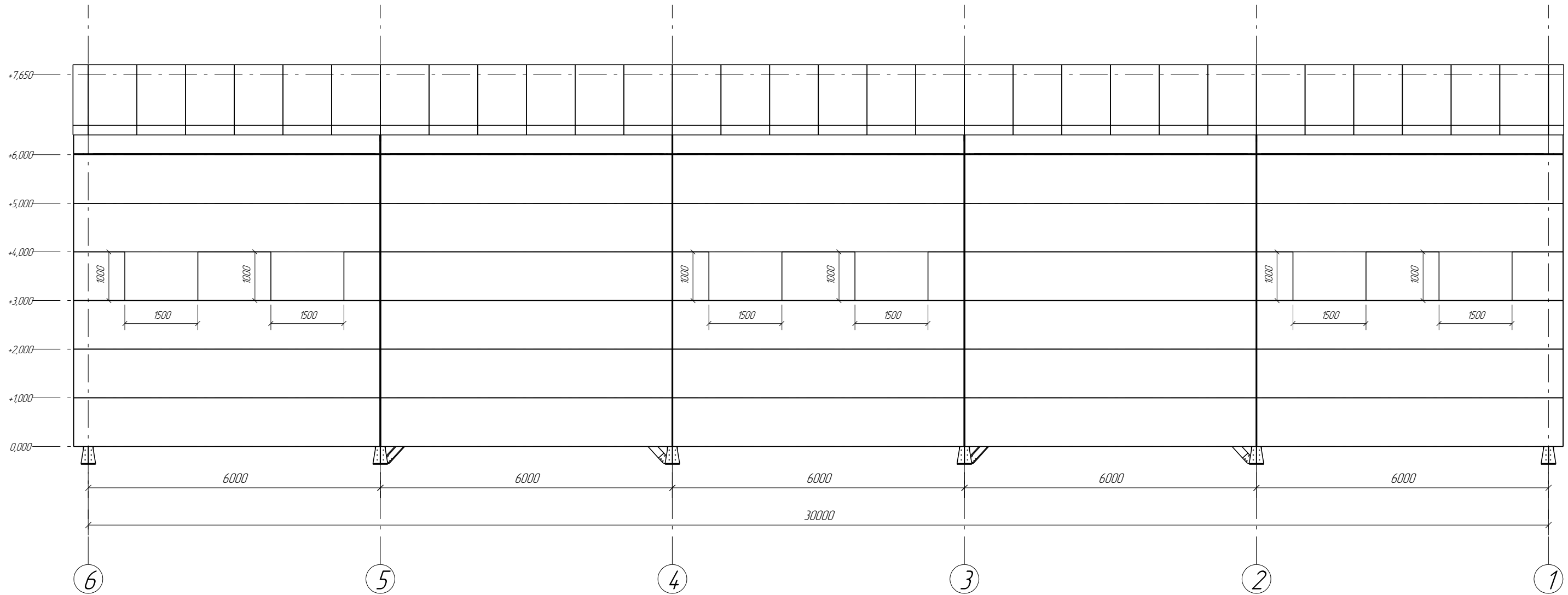

Согласовано

Взам. инв. №

Подп. и дата

Инв. № подл.

| | | | | | | | | | |
|------------|------------|------|--------|--------------------|------|--------------------|---|------|--------|
| | | | | | | КМ/КМД | | | |
| | | | | | | III снеговой район | | | |
| Изм. | Колуч | Лист | № док. | Подп. | Дата | Ангар 12х30 Н-6м | Стадия | Лист | Листов |
| | | | | | | | РП | 5.1 | 4 |
| ГИП | Кропачев | | | <i>[Signature]</i> | 2016 | Фасад 1-6 |  ООО БалтПрофиль | | |
| Проверил | Саволайнен | | | <i>[Signature]</i> | 2016 | | | | |
| Разработал | Резниченко | | | <i>[Signature]</i> | 2016 | | | | |

Фасад 1-6

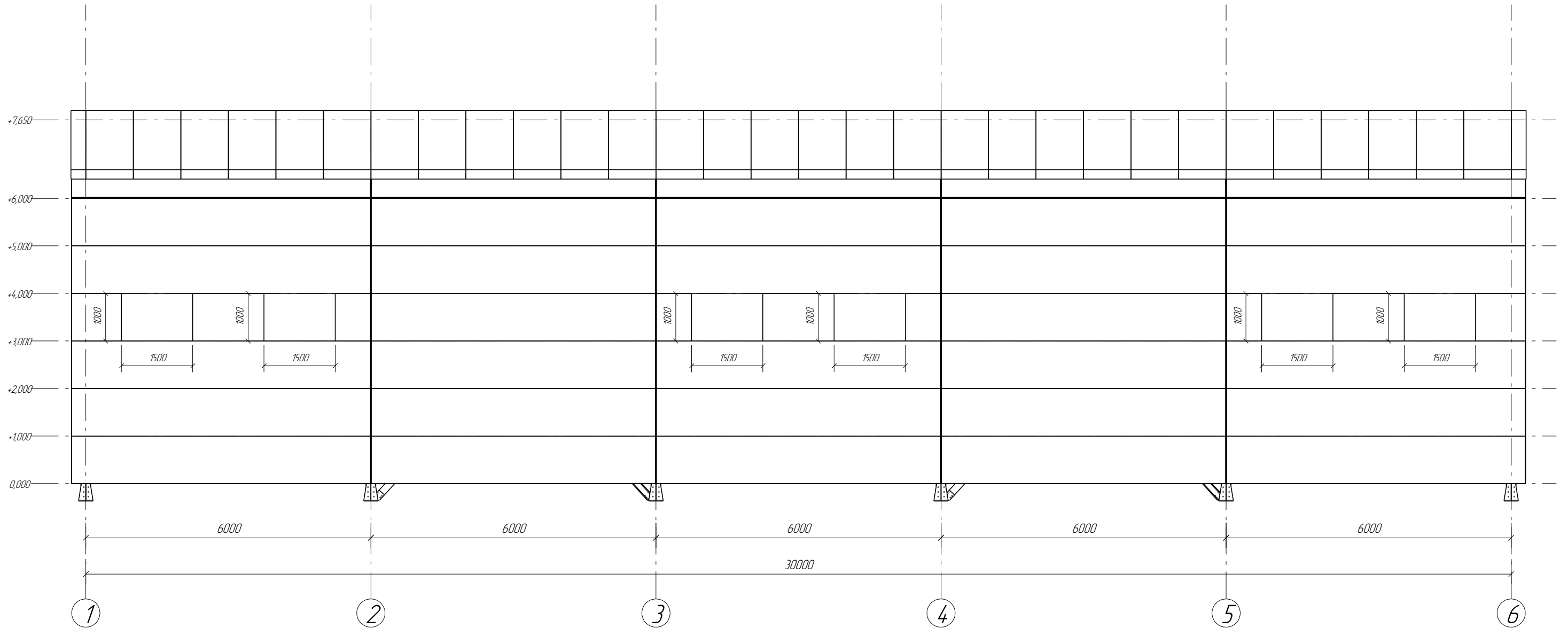

| | | | |
|--------------|--|--|--|
| Согласовано | | | |
| Взам. инв. № | | | |
| Подп. и дата | | | |
| Инв. № подл. | | | |

| | | | | | | | | | |
|------------|------------|------|--------|-------|------|--------------------|---|------|--------|
| | | | | | | КМ/КМД | | | |
| | | | | | | III снеговой район | | | |
| Изм. | Колуч | Лист | № док. | Подп. | Дата | Ангар 12х30 Н-6м | Стадия | Лист | Листов |
| | | | | | | | РП | 5.2 | 4 |
| ГИП | Кропачев | | | | 2016 | Фасад 6-1 |  ООО БалтПрофиль | | |
| Проверил | Саволайнен | | | | 2016 | | | | |
| Разработал | Резниченко | | | | 2016 | | | | |

Фасад А-Г

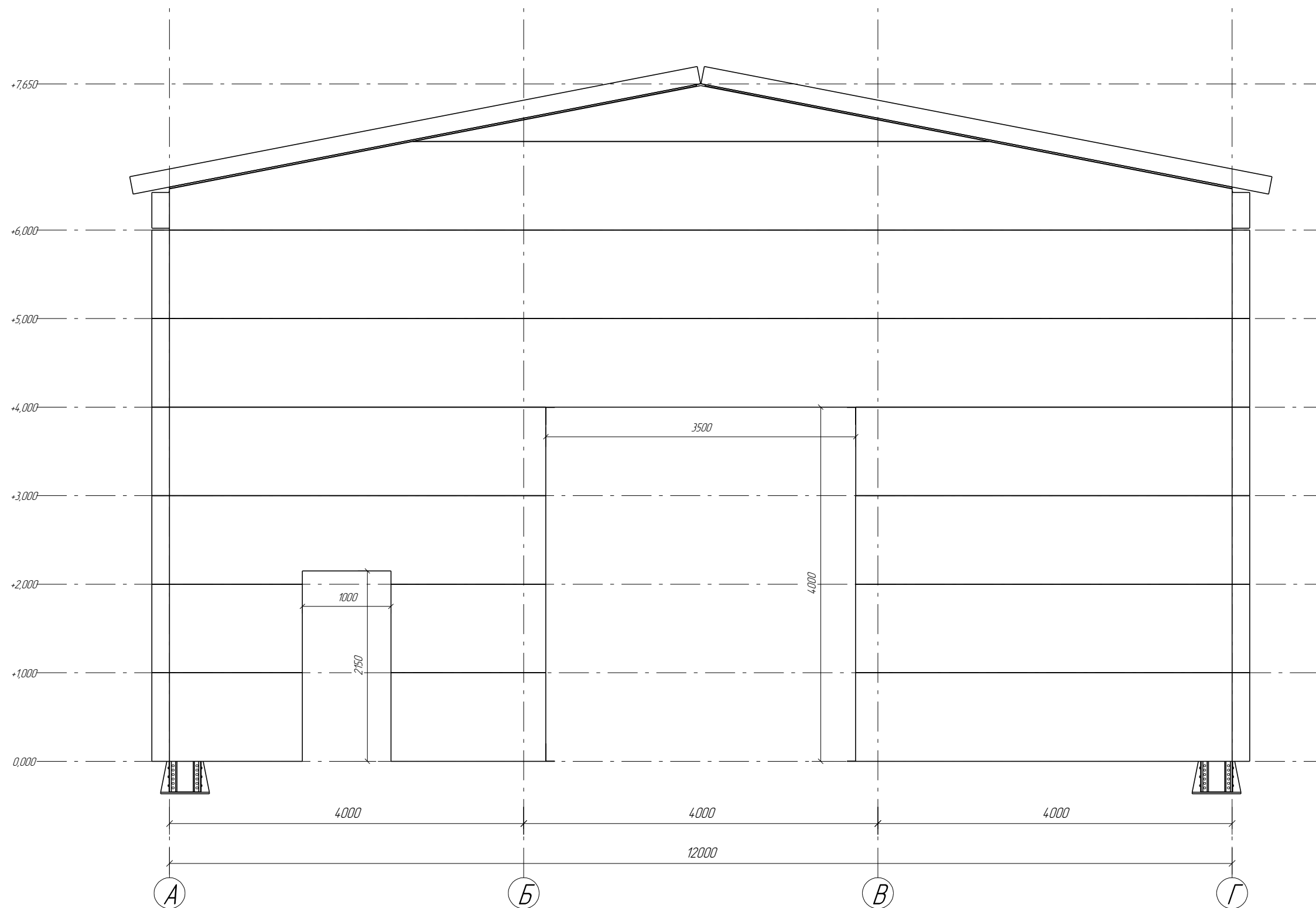

| | | | |
|--------------|--|--|--|
| Согласовано | | | |
| | | | |
| Взам. инв. № | | | |
| | | | |
| Подп. и дата | | | |
| | | | |
| Инв. № подл. | | | |
| | | | |

| | | | | | | | | | |
|------------|-------|------------|--------|--------------------|------|--------------------|---|------|--------|
| | | | | | | КМ/КМД | | | |
| | | | | | | III снеговой район | | | |
| Изм. | Колуч | Лист | № док. | Подп. | Дата | Ангар 12х30 Н-6м | Стадия | Лист | Листов |
| | | | | | | | РП | 5.3 | 4 |
| ГИП | | Кропачев | | <i>[Signature]</i> | 2016 | Фасад А-Г |  ООО БалтПрофиль | | |
| Проверил | | Саволайнен | | <i>[Signature]</i> | 2016 | | | | |
| Разработал | | Резниченко | | <i>[Signature]</i> | 2016 | | | | |

Фасад Г-А

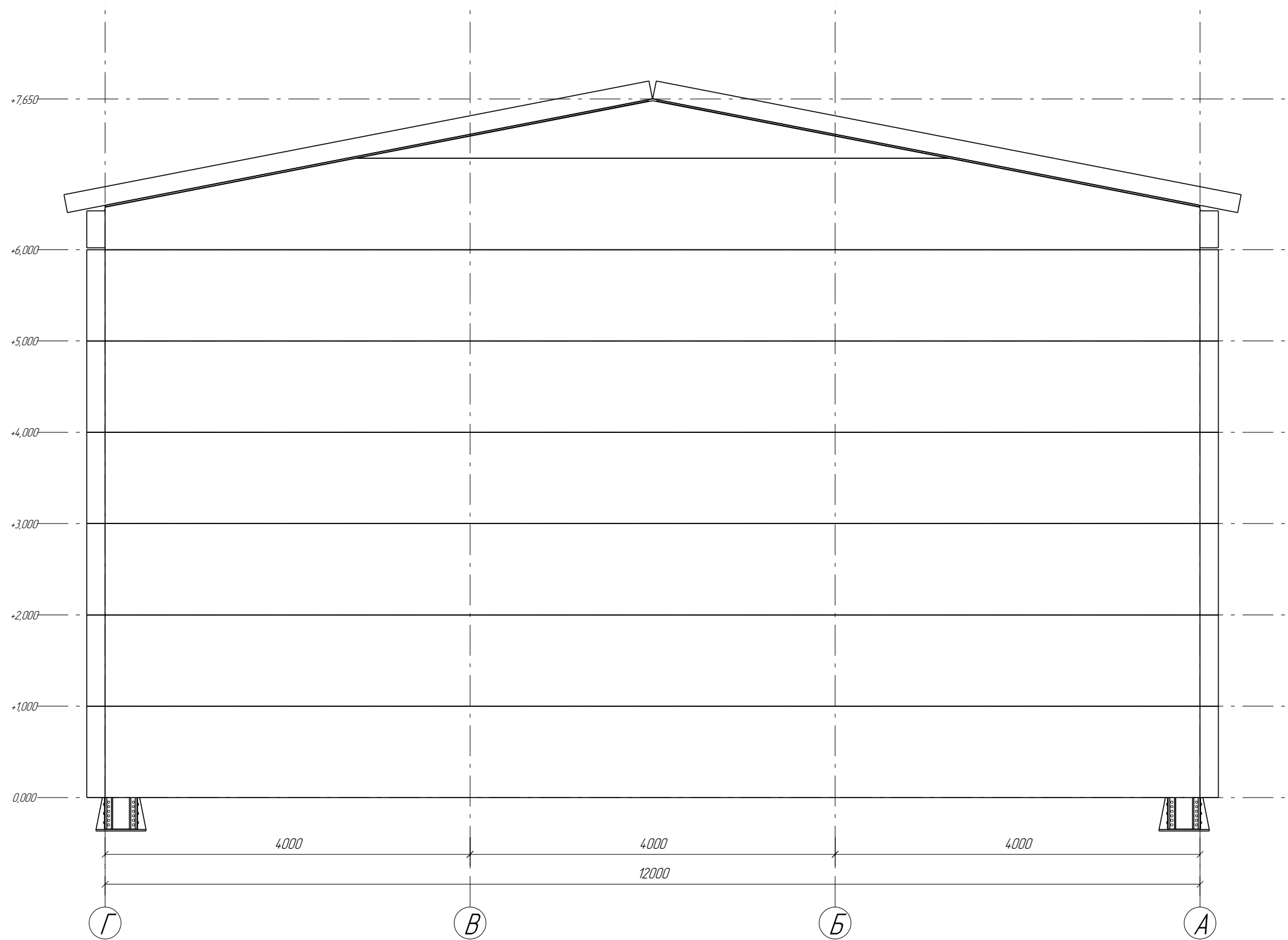

Согласовано

Взам. инв. №

Подп. и дата

Инв. № подл.

| Изм. | Колуч. | Лист | № док. | Подп. | Дата | КМ/КМД | | | |
|------------|------------|------|--------|--------------------|------|--------------------|---|------|--------|
| | | | | | | III снеговой район | | | |
| | | | | | | Ангар 12х30 Н-6м | Стадия | Лист | Листов |
| | | | | | | | РП | 5.4 | 4 |
| ГИП | Кропачев | | | <i>[Signature]</i> | 2016 | Фасад Г-А |  ООО БалтПрофиль | | |
| Проверил | Саволайнен | | | <i>[Signature]</i> | 2016 | | | | |
| Разработал | Резниченко | | | <i>[Signature]</i> | 2016 | | | | |